

# activTek

---

## ENVIRONMENTAL

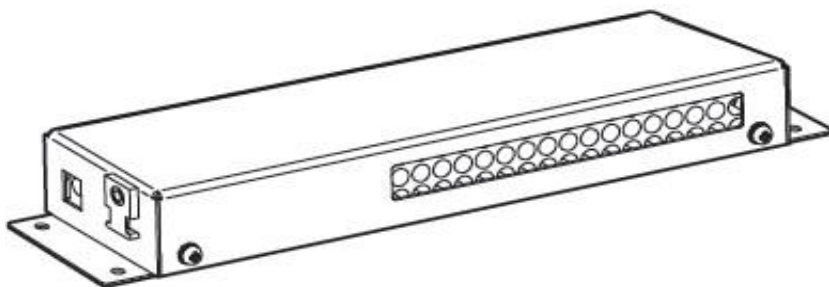

### Čistička vzduchu



**ActivTek s.r.o.**  
Zvolská 545/22a  
142 00 Praha 4  
[www.activtek.cz](http://www.activtek.cz)  
[info@activtek.cz](mailto:info@activtek.cz)  
tel: 725 723 161

## Instalace jednotky

---



Při manipulaci s jednotkou vždy odpojte jednotku od elektrické sítě.

Jednotku umístěte v místě přímého proudění vzduchu z jednotky vzduchotechniky. Optimální umístění je znázorněné na obrázku.

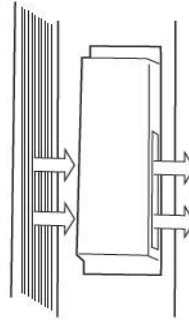

1. Odstraňte kryt z jednotky vzduchotechniky podle výrobcem doporučeného postupu.

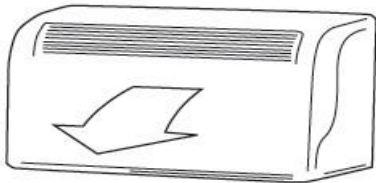

2. Umístění je variabilní v závislosti na typu jednotky. Jednotku ActivTek 500 umístěte v místě přímého proudění vzduchu ze vzduchové jednotky.

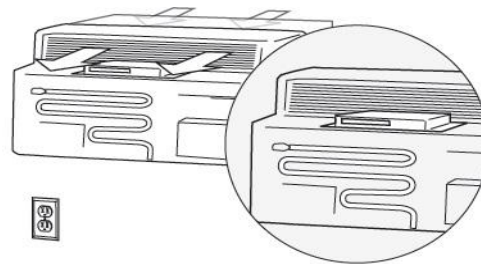

3. Připojte napájecí kabel (a). Kabel zajistěte pomocí držáku (b).

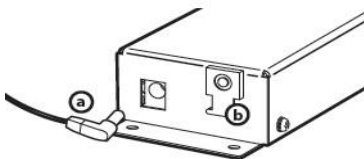

4. Zapojte napájecí kabel do elektrické sítě.

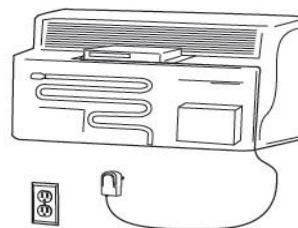

5. Vraťte zpět kryt vzduchové jednotky.

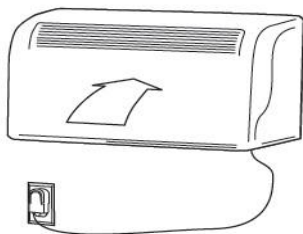

## Výměna UV žárovky

---

1. Vyšroubujte 4 šrouby z krytu jednotky.

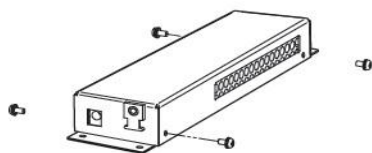

2. Odstraňte kryt z jednotky.

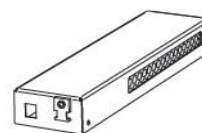

3. Vyměňte UV žárovku z držáku.

4. Odpojte žárovku od napájení.

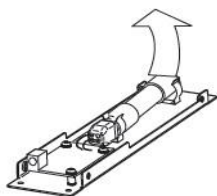

5. Opačným postupem zapojte novou UV žárovku.

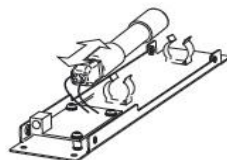

6. Přišroubujte zpět kryt jednotky.

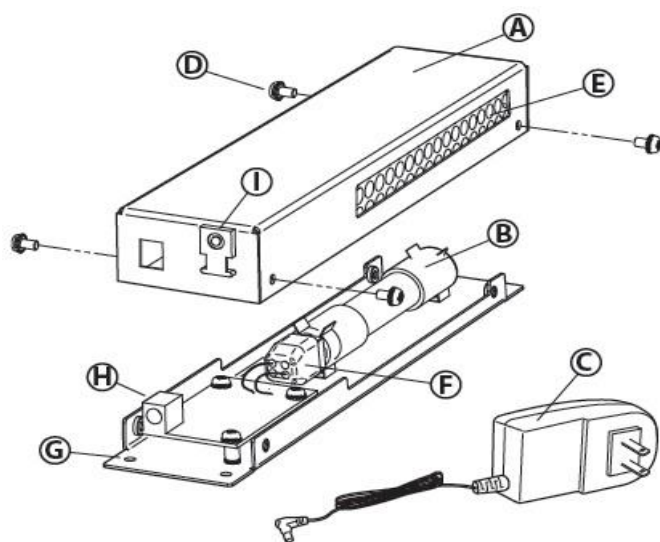
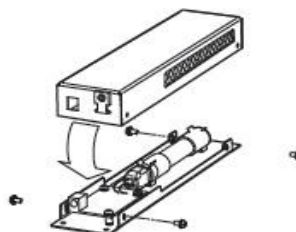
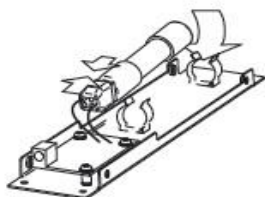

A - kryt

B - UV lampa

C - napájecí kabel

D - šroub

E - ActivePure jednotka

F - konektor pro připojení UV lampy

G - otvory pro připevnění jednotky INDUCT

H - konektor pro připojení do elektrické sítě

I - držák kabelu

### Likvidace jednotky ActivePure

Prosím nevyhazujte použité jednotky ActivePure do odpadků. Speciální desinfekční UVX žárovky obsahují malé množství rtuti. Použité jednotky můžete vrátit na adresu naší společnosti, kde budou jednotky ekologicky zlikvidovány.



#### ActivTek s.r.o.

Zvolská 545/22a

142 00 Praha 4

info@activtek.cz

www.activtek.cz

tel: 725 723 161