

activTek®

ENVIRONMENTAL

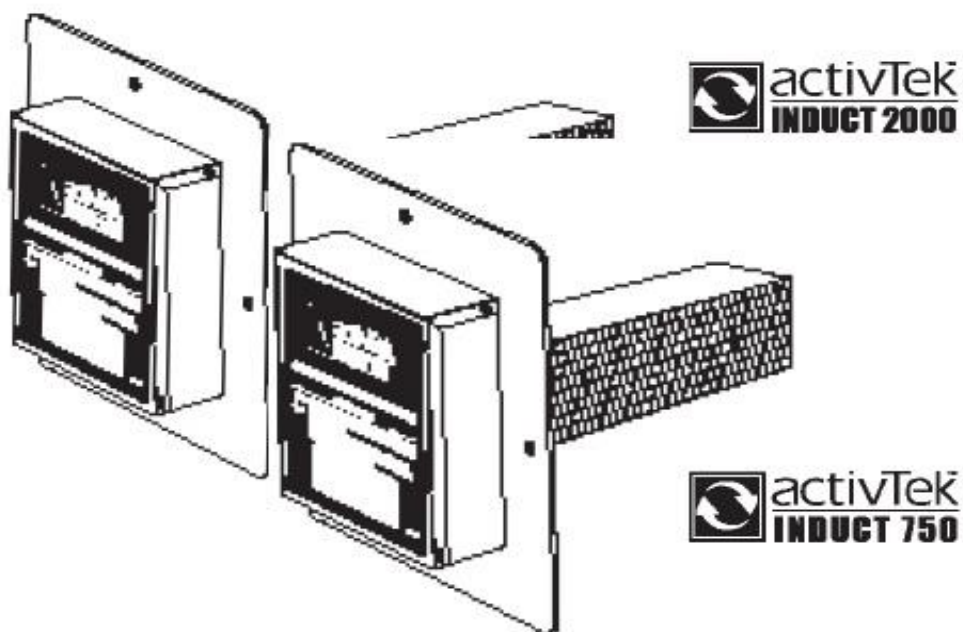

Čističky vzduchu



ActivTek s.r.o.
Zvolská 545/22a
142 00 Praha 4
www.activtek.cz
info@activtek.cz
tel: 725 723 161

Tento manuál je shodný pro jednotky activTek INDUCT 5000 a INDUCT 10 000. Montážní postupy v tomto manuálu jsou shodné pro oba typy, pokud není uvedeno jinak.



VAROVÁNÍ! Jednotka pracuje s UV lampou. Nezapínejte přístroj pokud není kompletně sestaven. Hrozí poškození zraku.



VAROVÁNÍ! Jednotka activTek INDUCT nesmí být naistalována na místě vystaveném teplotě nad 93°C.



Zemní svorka.



VAROVÁNÍ! Tento přístroj musí být instalován odbornou firmou. Pokud montáž nebude provedena odbornou firmou, nebude se na produkt vztahovat záruka.

FUNKCE

snadná instalace

žádné chemické látky

snadná údržba

PRINCIP TECHNOLOGIE

S pomocí použití vhodné vlnové délky světla v buňce ActivePure vyvinula firma activTek Environmental vysoce účinný systém navržený pro využití baktericidního UV světla. Tím, že systém využívá světlo z oblasti mezi viditelným UV světlem a neviditelnými rentgenovými paprsky, umožňuje záření UVX využití stejných oxidačních a ionizačních vlastností světla, jako je tomu v případě využívání přírodního slunečního záření. ActivePure je vytvořen tak, aby využíval výhody ionizačních vlastností a kombinoval je s fotokatalytickými reakcemi konkrétních vzácných a ušlechtilých kovů. Toto inovativní a ušlechtilých kovů. Toto inovativní využití světla umožňuje ActivePure dosáhnout mimořádně vysoké účinnosti.

Specifikace

Indikátor funkce UV

Vyměnitelná ActivePure jednotka

Vyměnitelná řídicí jednotka

Rozměry

activTek INDUCT 750 24,5 x 24,5 x 20,5 cm

activTek INDUCT 2000 24,5 x 24,5 x 28,5 cm

Napájení 100 - 277V ~ 50/60Hz

Výkon 17 W - INDUCT 750

Výkon 19 W - INDUCT 2000

Váha

activTek INDUCT 750 1.1 kg

activTek INDUCT 2000 1.4 kg

Doporučené pokrytí

activTek INDUCT 750 37 m²

activTek INDUCT 2000 100 m²

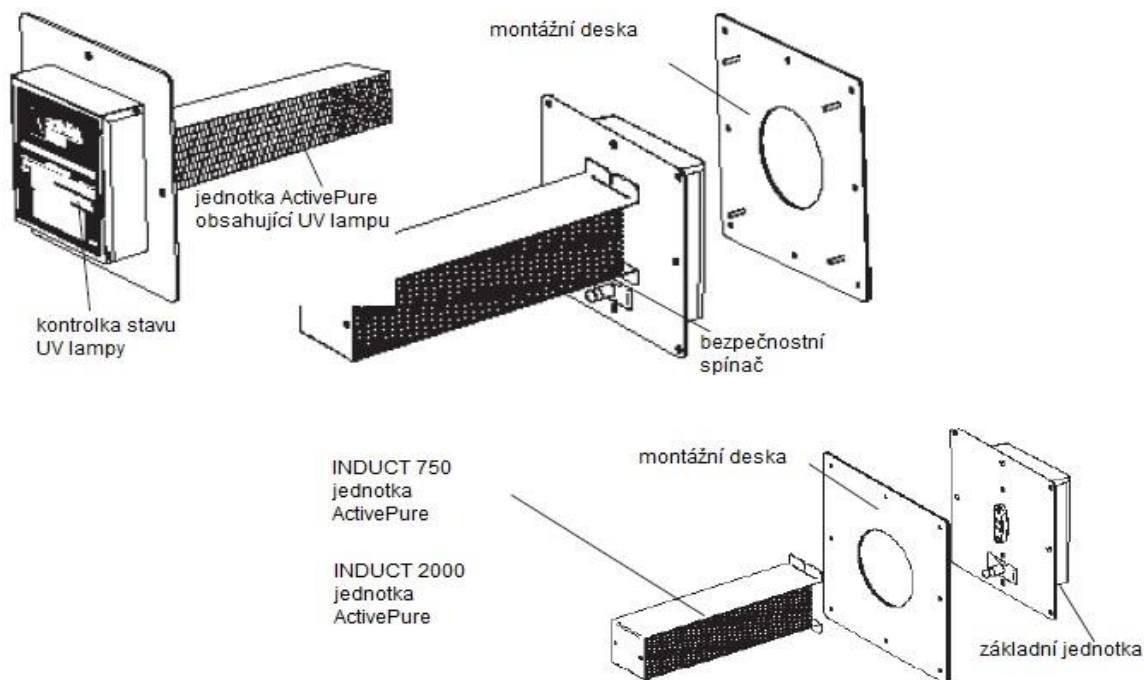

UPOZORNĚNÍ:

Pokud bude jednotka instalována na střešní VZT, je nutné jednotku ochránit před povětrnostními vlivy.

Příprava instalace

1. Vyjměte přístroj z obalu.
2. Odstraňte veškerý ochranný materiál.
3. Přejkontrolujte, zda nedošlo k poškození výrobku vlivem přepravy a nejsou některé díly uvolněné nebo poškozené.
4. Prostudujte tuto příručku.
5. Určete místo pro umístění jednotky.

Vhodné umístění

1. Nalezněte optimální místo pro instalace na VZT zařízení. Montážní prostor musí být dostatečně velký s ohledem na rozměr montážní desky jednotky INDUCT. Pro maximální účinnost doporučujeme jednotku umístit co nejbližší VZT zařízení.



2. Prostor kolem instalace musí být suchý a čistý, aby byla zajištěna bezproblémová montáž.
3. Jednotka activTek INDUCT nesmí být naistalována na místě vystaveném teplotě nad 93°C.
4. Je třeba vytvořit kruhový otvor (přibližně 8,9 cm) do stávající vzduchotechniky pro instalaci jednotky. (dle šablony - součást balení)



VAROVÁNÍ! Tento přístroj musí být instalován odbornou firmou. Pokud montáž nebude provedena odbornou firmou, nebude se na produkt vztahovat záruka.



Toto zařízení obsahuje univerzální řídicí jednotku pracující s napětím 100 až 270 VAC, 50/60 Hz.

pro 220 V jednotku: černá = L1, bílá = nula, zelená = zemnění

Instalace - kovové potrubí

1. Nalezněte optimální místo pro instalace na VZT zařízení. Montážní prostor musí být dostatečně velký s ohledem na rozměr montážní desky jednotky INDUCT. Pro maximální účinnost doporučujeme jednotku umístit co nejbližší VZT zařízení.

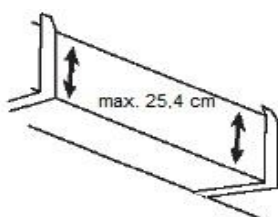

2. Pokud je třeba odřízněte izolační vrstvu.

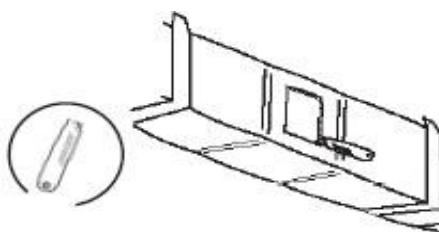

3. Naznačte otvor pro vrtání do VZT dle montážní desky nebo přiložené šablony.

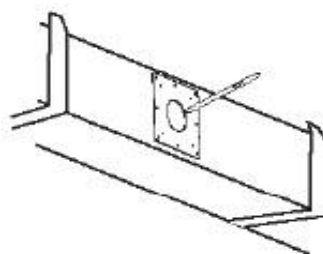

4. Vyvrtajte otvor do potrubí 8,9 cm.

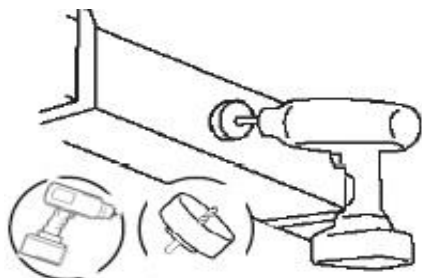

Alternativní postup vytvoření otvoru.

a. Naznačte otvory pomocí šablony.

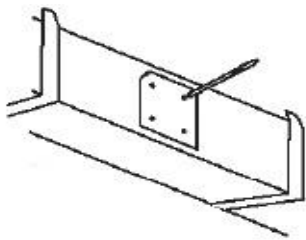

b. Vyvrtejte díry dle naznačených bodů.

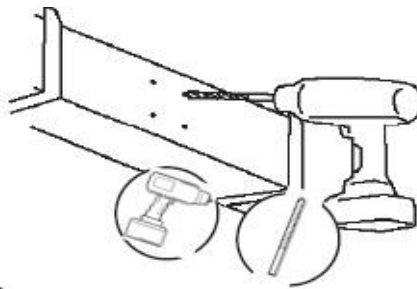

c. Vystříhnete otvor pomocí nůžek na plech.

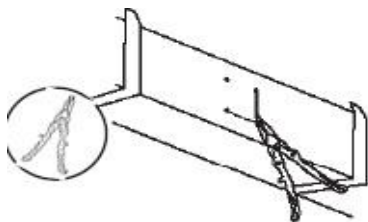

Instalace - pokračování

5. Odstraňte folii z montážní desky.



6. Přiložte montážní desku na potrubí VTZ otvory na sebe. Deska přilne pomocí lepidla k potrubí.

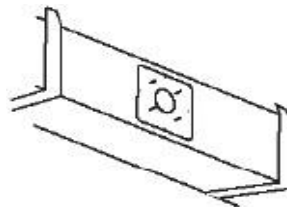

7. Připevněte montážní desku pomocí samořezných šroubů.

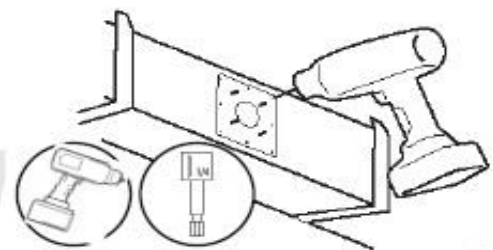

8. Vložte jednotku do otvoru. Zkontrolujte, zda vzduch volně proudí kolem ActivePure jednotky.

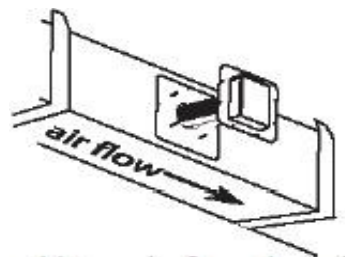

9. Připevněte jednotku ActivePure k montážní desce pomocí matic.

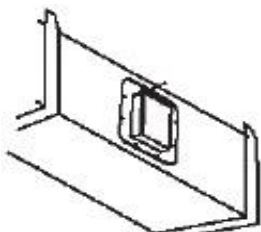

10. Zapojte jednotku do elektrické sítě.

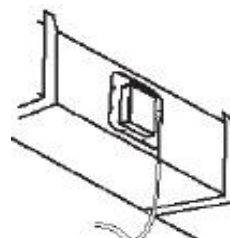



VAROVÁNÍ! Tento přístroj musí být instalován odbornou firmou. Pokud montáž nebude provedena odbornou firmou, nebude se na produkt vztahovat záruka.

Instalace - APL , Plastové

1. Nalezněte optimální místo pro instalace na VZT zařízení. Montážní prostor musí být dostatečně velký s ohledem na rozměr montážní desky jednotky INDUCT. Pro maximální účinnost doporučujeme jednotku umístit co nejbližší VZT zařízení.

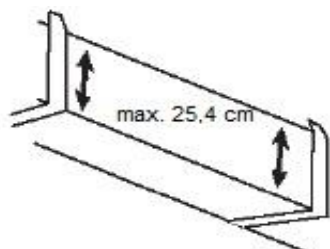

2. Naznačte otvor pro vrtání do VZT dle montážní desky nebo přiložené šablony.

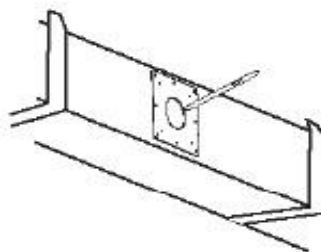

3. Vyvrtejte otvor do potrubí 8,9 cm.

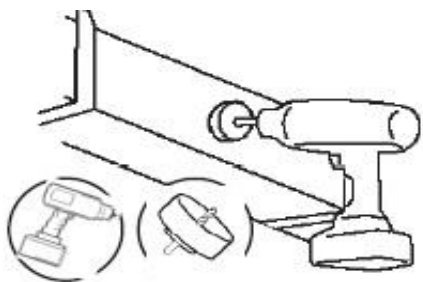

4. Vyvrtejte 4 otvory.

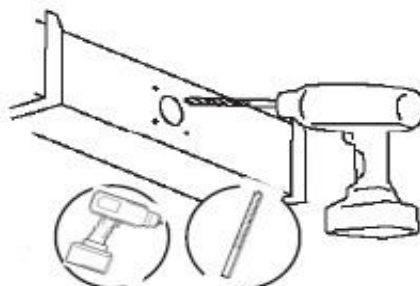

Alternativní postup vytvoření otvoru.

- a. Naznačte otvory pomocí šablony.

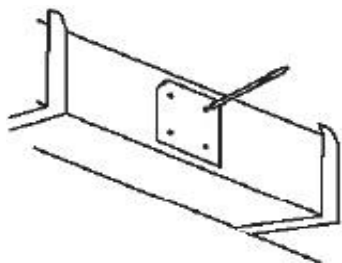

- b. Spojte naznačené body čarou.

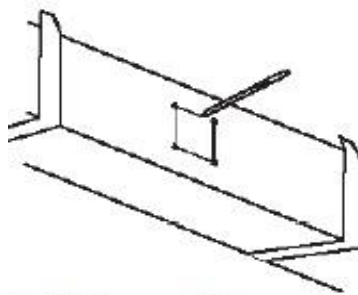

- c. Vyřízněte otvor .

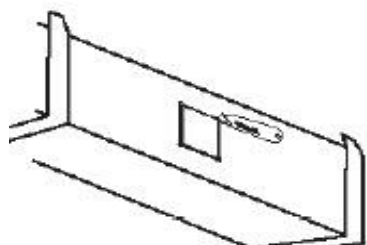

Instalace - APL, Plastové - pokračování

5. Připravte kotvící šrouby.

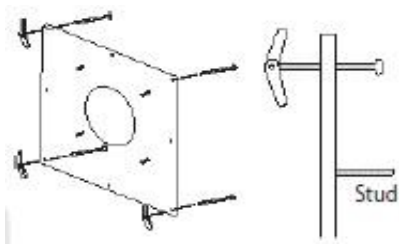

6. Odstraňte folii z montážní desky.



7. Pomocí kotvících šroubů připevněte montážní desku k potrubí VZT.

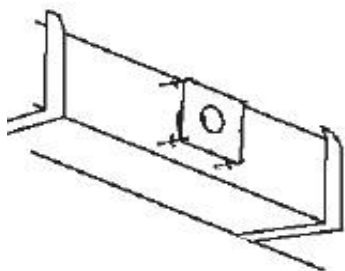

8. Přiložte montážní desku na potrubí VZT otvory na sebe. Deska přilne pomocí lepidla k potrubí. Dotáhněte šrouby.

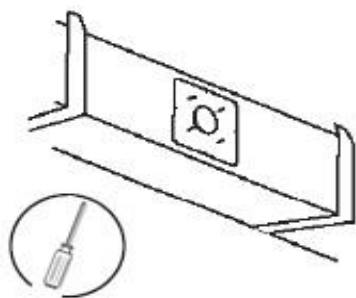

9. Vložte jednotku do otvoru. Zkontrolujte, zda vzduch volně proudí kolem ActivePure jednotky.

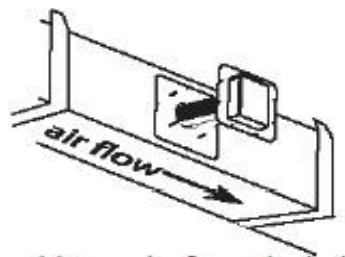

10. Připevněte jednotku ActivePure

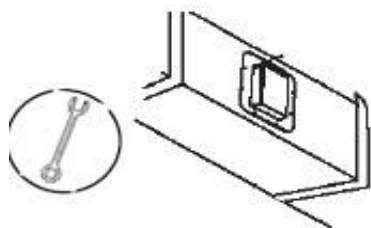

10. Zapojte jednotku do elektrické sítě.

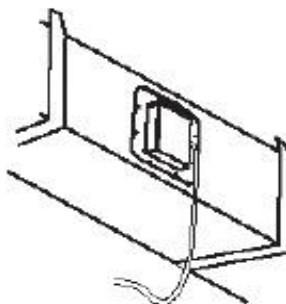

Údržba/ indikátor UV lampy

Buňku ActivePure měňte v případě, že již nepracuje, nebo každé 2 roky podle toho co nastane dříve. Životnost UV žárovky je 18 000 hodin.

Pokud indikátor UV lampy svítí, je jednotka ActivePure v provozu. Pokud indikátor nesvítí, je nutné jednotku ActivePure vyměnit.

indikátor UV lampy



Výměna ActivePure jednotky.



Před manipulací s jednotkou odpojte jednotku a vzduchotechniku od elektrické sítě.

1. Odpojte jednotku od elektrické sítě.



2. Uvolněte 4 křídlaté matice.

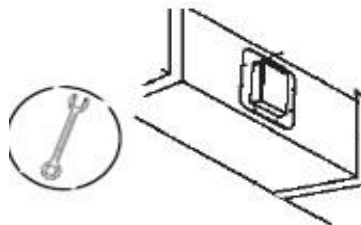

3. Vyjměte jednotku.

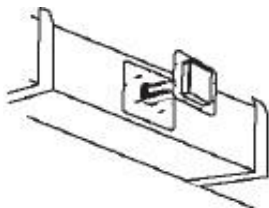

4. Odstraňte 2 šrouby umístěné na druhé straně jednotky a odeberte jednotku ActivePure.

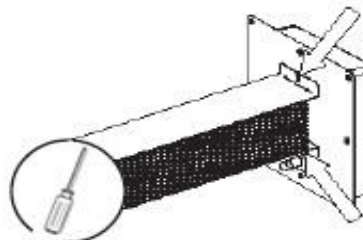

5. Nyní můžete oddělit jednotku ActiPure od základny.



6. Přiložte novou jednotku ActivePure.

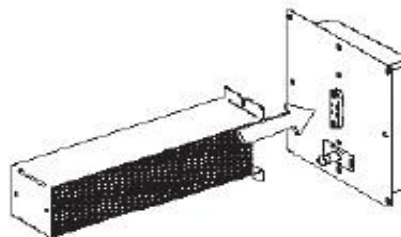

7. Zajistěte zpět pomocí 2 šroubů.

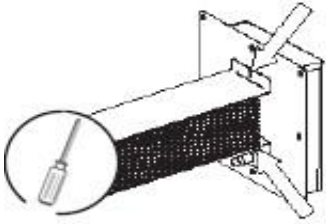

8. Vložte jednotku zpět do VZT a zajistěte pomocí 4 křídlatých matic.

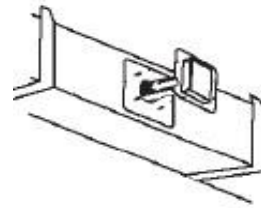

9. Připojte jednotku zpět do elektrické sítě.

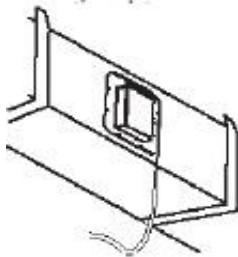

Výměna řídicí jednotky.



Před manipulací s jednotkou odpojte jednotku a vzduchotechniku od elektrické sítě.

1. Odpojte jednotku od elektrické sítě.



2. Odmontujte kryt řídicí jednotky. (4 šrouby)



3. Vyměňte vodiče z řídicí jednotky.
Pomocí malého šroubováku žmačkněte pojistku pod kabelem a ten následně vytáhněte.

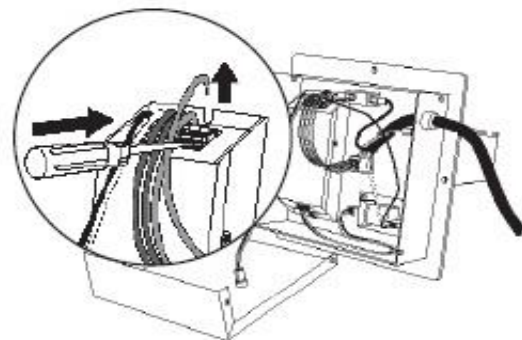

4. Uvolněte 2 matice, které drží řídicí jednotku.

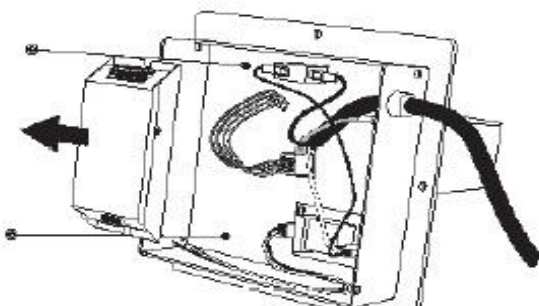

5. Vložte novou řídicí jednotku a připevněte pomocí matic.

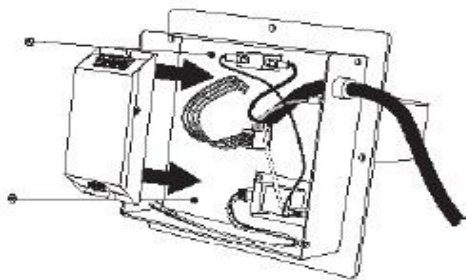

6. Připojte k řídicí jednotce všechny kabely.

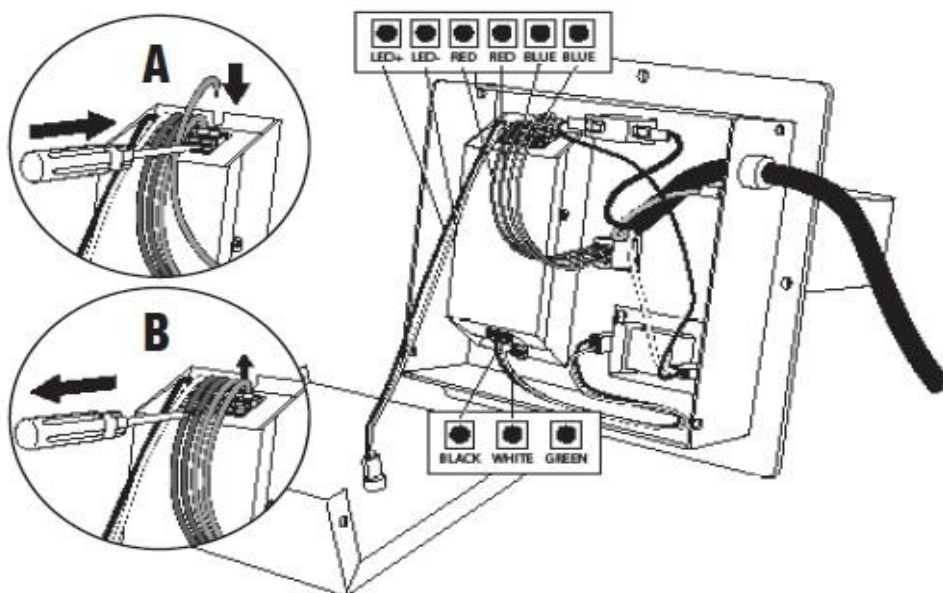

Vrchní část 6 kabelů: černý na LED+, bílá na LED-, 2 x modrý na modrý, 2x červený na červený
Spodní část 3 kabely: černý na černou, bílá na bílou, zelená -nepoužívaná

7. Připevněte kryt řídicí jednotky pomocí 4 šroubů.

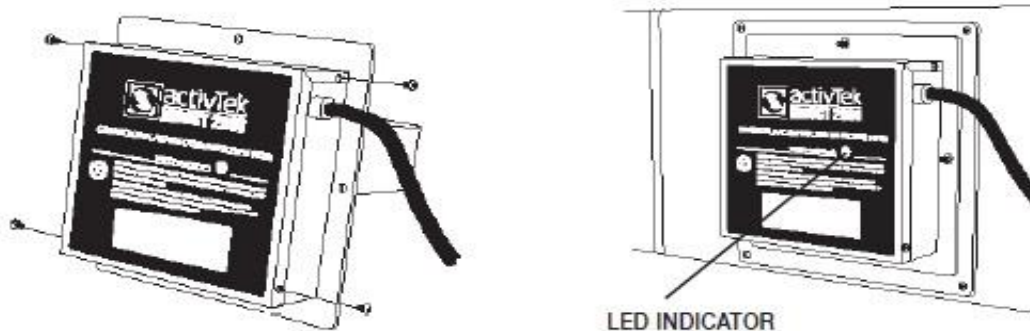

8. Připojte k elektrické síti a zkontrolujte, zda svítí indikátor LED žárovky.

Likvidace jednotky ActivePure

Prosím nevyhazujte použité jednotky ActivePure do odpadků. Speciální desinfekční UVX žárovky obsahují malé množství rtuti. Použité jednotky můžete vrátit na adresu naší společnosti, kde budou jednotky ekologicky zlikvidované.

ActivTek s.r.o.
Zvolská 545/22a
142 00 Praha 4

